



Corvette Accessory Drive Package Specifications

Package Part Number 19421444 = With Air Conditioning
Package Part Number 19421445=Without Air Conditioning

Thank you for choosing Chevrolet Performance as your high performance source. Chevrolet Performance is committed to providing proven, innovative performance technology that is truly... more than just power. Chevrolet Performance parts are engineered, developed and tested to exceed your expectations for fit and function. Please refer to our catalog for the Chevrolet Performance Authorized Center nearest you or visit our website at www.chevroletperformance.com.

This publication provides general information on the installation of a Chevrolet Performance serpentine belt accessory drive package (serpentine belt package). Please read this entire publication before starting work. Also, please verify that all of the components listed below are in fact included in the kit.

The information below is divided into the following sections: package contents, installation instructions.

The serpentine belt package incorporates modern technology in a package that can be installed on most factory small block Generation 3-4 engines. The serpentine belt package includes all the necessary brackets and hardware, pulleys, tensioner, alternator, power steering pump, A/C compressor (if applicable) and belt(s).

This package is designed to provide you a complete serpentine belt accessory drive package. This kit is based on the accessory drive system from late model Corvette. It uses factory engineered brackets and components to ensure high quality as well as the factory belt tensioner to maintain proper belt tension during operation.

These specifications are intended as a supplement to factory service manuals. It is not the intent of these specifications to replace the comprehensive and detailed service practices explained in the factory service manuals.

Observe all safety precautions and warnings in the service manuals when installing this package in any vehicle. Wear eye protection and appropriate protective clothing. Support the vehicle securely with jack stands when working under or around it. Use only the proper tools. Exercise extreme caution when working with flammable, corrosive, and hazardous liquids and materials. Some procedures require special equipment and skills. If you do not have the appropriate training, expertise, and tools to perform any part of this conversion safely, this work should be done by a professional.

The information contained in this publication is presented without any warranty. All the risk for its use is entirely assumed by the user. Specific component design, mechanical procedures, and the qualifications of individual readers are beyond the control of the publisher, and therefore the publisher disclaims all liability incurred in connection with the use of the information provided in this publication.

Chevrolet, Chevy, the Chevrolet Bow Tie Emblem, General Motors, and GM are all registered trademarks of the General Motors Corporation.

TITLE Corvette Accessory Drive Package Specifications	IR 05FE21	PART NO. 19421446	SHEET 1 OF 12
--	------------------	--------------------------	-----------------------------

ALL INFORMATION WITHIN ABOVE BORDER TO BE PRINTED EXACTLY AS SHOWN ON 8 1/2 x 11 WHITE 16 POUND BOND PAPER. PRINT ON BOTH SIDES, EXCLUDING TEMPLATES. TO BE UNITIZED IN ACCORDANCE WITH GM SPECIFICATIONS.	DATE	REVISION	AUTH
	05FE21	Initial Release - Blake Nye	N/A



	PART NUMBER	QTY	DESCRIPTION	FASTENING TORQUE	
1	12556447	1	STUD-10X1.5X127MM – 7MM DRIVE	10 N·m	7.5 FT-LB
2	12569286	1	BRACKET-AIR CONDITIONING COMPRESSOR		
3	11515768	3	BOLT-10X1.5X40MM – 15MM DRIVE	50 N·m	37 FT-LB
4	19418175	1	COMPRESSOR-AIR CONDITIONING		
5	15709703	1	NUT-10X1.5MM – 15MM DRIVE	50 N·m	37 FT-LB
6	11588755	1	BOLT-10X1.5X115MM – 15MM DRIVE	50 N·m	37 FT-LB
7	12552922	1	BOLT-10X1.5X160MM – 15MM DRIVE	50 N·m	37 FT-LB
8	11516360	1	BOLT-10X1.5X90MM – 15MM DRIVE	50 N·m	37 FT-LB
9	12595289	1	TENSIONER-AIR CONDITIONING COMPRESSOR BELT	25 N·m	19 FT-LB
10	12636225	1	BELT-AIR CONDITIONING COMPRESSOR (1040MM-LONG)		
11	12555222	1	BRACKET-POWER STEERING FLUID RESERVOIR		
12	12578067	1	BRACKET-GENERATOR AND POWER STEERING PUMP		
13	11516357	3	BOLT-10X1.5X75MM – 15MM DRIVE	50 N·m	37 FT-LB
14	11588745	1	BOLT-10X1.5X65MM – 15MM DRIVE	50 N·m	37 FT-LB
15	25888970	1	GENERATOR		
16	11588751	2	BOLT-10X1.5X95MM – 15MM DRIVE	50 N·m	37 FT-LB
17	84269501	1*	PUMP-POWER STEERING		
18	19421325	1*	PULLEY-POWER STEERING PUMP		
19	12555693	1	BRACE-POWER STEERING PUMP FRONT		
20	11515758	2	BOLT-8X1.25X30MM – 13MM DRIVE	20 N·m	15 FT-LB
21	15907878	1	HOSE-POWER STEERING FLUID RESERVOIR WITH CLAMPS		
22	26046502	1	RESERVOIR-POWER STEERING FLUID		
23	10317982	1	CAP-POWER STEERING FLUID RESERVOIR		
24	11516697	2	BOLT-8X1.25X85MM – 13MM DRIVE	25 N·m	19 FT-LB
25	12569301	1	TENSIONER-DRIVE BELT		
26	12568996	1	PULLEY-BELT IDLER	50 N·m	37 FT-LB
27	12636226	1	BELT-WATER PUMP/GENERATOR/POWER STEERING PUMP		

*Pre-Assembled

TITLE	Corvette Accessory Drive Package Specifications	IR 05FE21	PART NO.	19421446	SHEET	2	OF	12
-------	--	-----------	----------	-----------------	-------	----------	----	-----------

ALL INFORMATION WITHIN ABOVE BORDER TO BE PRINTED EXACTLY AS SHOWN ON 8 1/2 x 11 WHITE 16 POUND BOND PAPER. PRINT ON BOTH SIDES, EXCLUDING TEMPLATES. TO BE UNITIZED IN ACCORDANCE WITH GM SPECIFICATIONS.	DATE	REVISION	AUTH
	05FE21	Initial Release - Blake Nye	N/A

Installation Procedure:

The figure below shows the accessory drive package installed on a typical small block application. Refer to this picture and following pictures for clarification during the installation of the various components included in this package.

For kit without air conditioning skip Steps 1 thru 4.

FIGURE 1



1. Install stud, part number (12556447) per Figure 2 below:

FIGURE 2



2. Attach the Air Conditioning (A/C) compressor bracket (12569286) to the engine with bolt (11515768). Orient the bracket as shown in Figure 3 below:

FIGURE 3

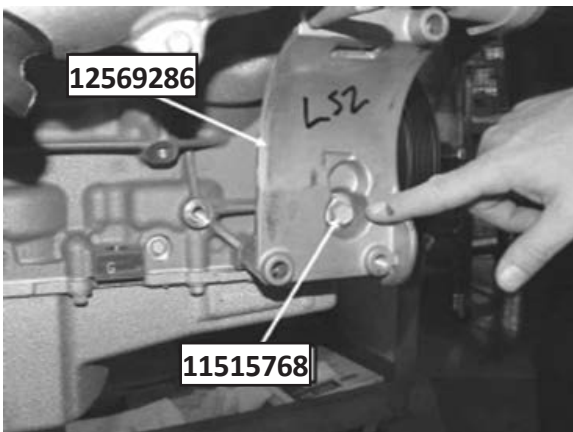

3. Install A/C compressor (19418175) with nut (15709703) and bolts (11516360), (11588755) and (12552922) per Figure 4 below:

FIGURE 4

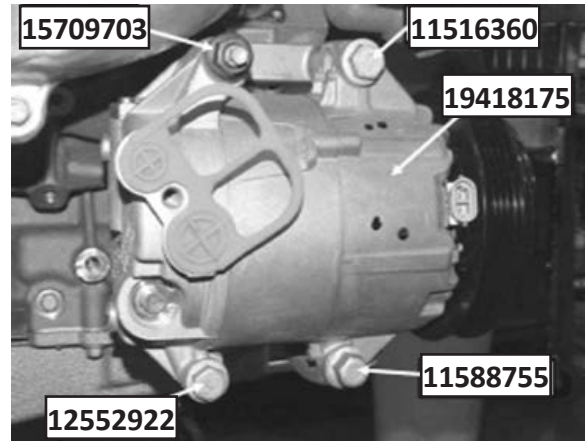

4. Install A/C belt tensioner (12595289) and belt (12636225) per Figure 5 below:

FIGURE 5

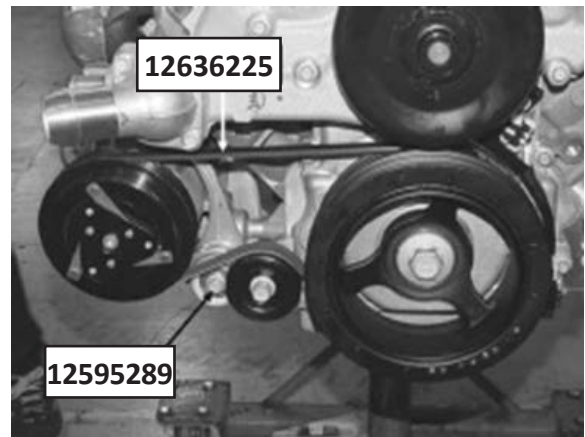

5. Install the generator/power steering bracket (12578067) and power steering bracket (12555222) with 3 bolts (11516357) and bolt (11588745) per Figure 6 below:

FIGURE 6

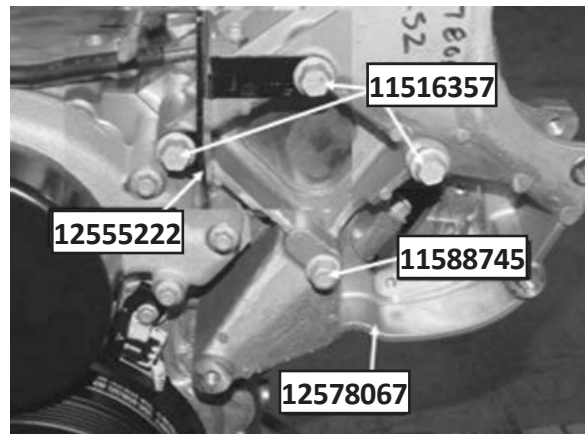

6. The power steering pump (84269501) and pulley (19421325) come pre-assembled. Install the power steering bracket (12555693) with bolt (11515758) per Figure 7 below. Install the power steering hose (15907878), the power steering reservoir (26046502), and power steering reservoir cap (10317982) to the pump per Figure 7 below:

FIGURE 7

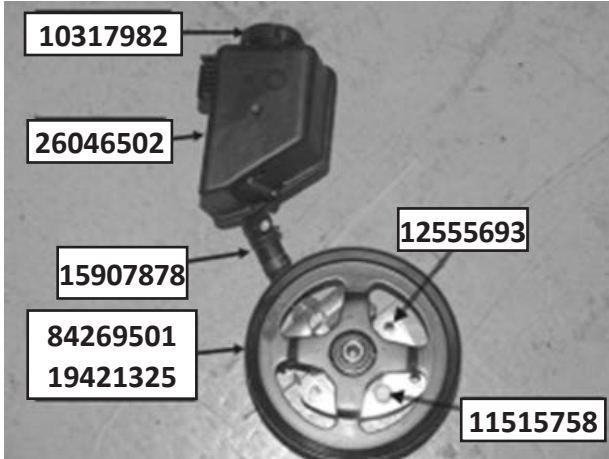

7. Install the power steering components to the generator/power steering bracket using 2 bolts (11516697) and bolt (11515758) per Figure 8 below:

FIGURE 8

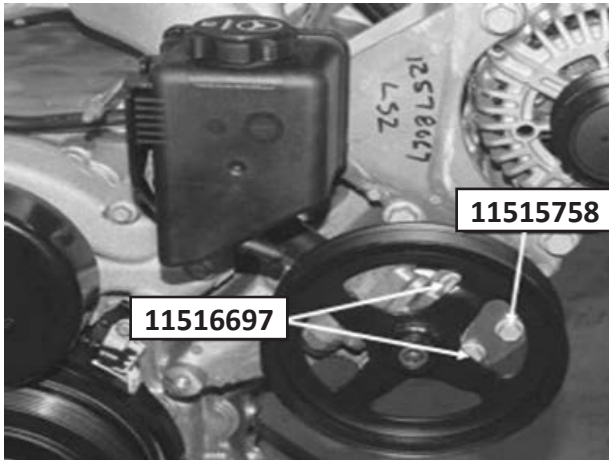

8. Install the generator (15841234) using 2 bolts (11588751) per Figure 9 below:

FIGURE 9

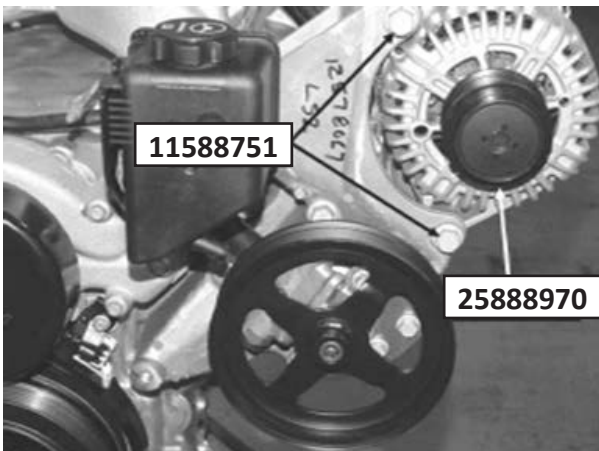

9. Install the belt idler pulley (12568996) per Figure 10 below:

FIGURE 10

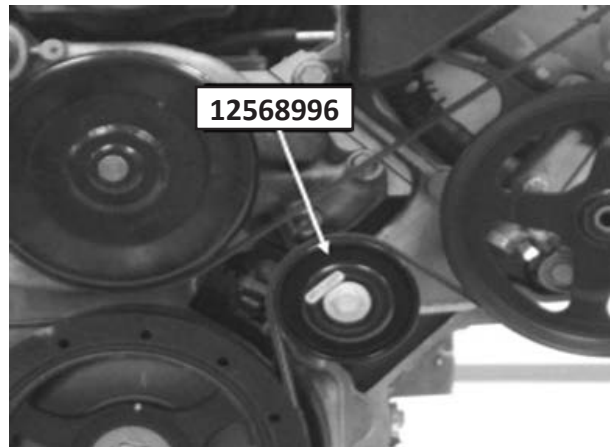

10. Install belt tensioner pulley (12569301) using 2 bolts (11515768) per Figure 11 below:

FIGURE 11

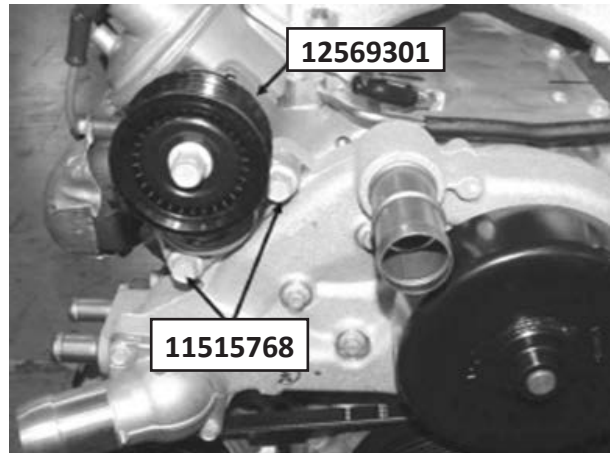

11. Install belt (12636226) per Figure 1.

DATE	REVISION	AUTH
05FE21	Initial Release - Blake Nye	N/A



Spécifications du groupe d'entraînement des accessoires Corvette

Numéro de pièce du groupe 19421444 = avec climatisation

Numéro de pièce du groupe 19421445 = sans climatisation

Nous vous remercions d'avoir choisi Chevrolet Performance comme source de haute performance. Chevrolet Performance s'est engagée à offrir une technologie de rendement éprouvée et novatrice qui est réellement... beaucoup plus que de la puissance. Les pièces de Chevrolet Performance ont été conçues, élaborées et mises à l'essai de manière à dépasser vos attentes de réglage précis et de fonction. Veuillez vous reporter à notre catalogue pour connaître le centre Chevrolet Performance autorisé le plus près de chez vous ou visitez notre site Web à www.chevroletperformance.com.

Cette publication fournit des informations générales sur la pose d'un groupe courroie multifonction d'entraînement des accessoires de Chevrolet Performance (groupe courroie multifonction). Veuillez lire en entier la présente publication avant de commencer à travailler. De plus, veuillez vérifier que tous les composants nommés ci-dessous sont inclus dans l'ensemble.

Les renseignements ci-dessous sont divisés selon les sections suivantes : contenu de l'ensemble, instructions de pose.

Le groupe courroie multifonction intègre une technologie de pointe pouvant être posée sur la plupart des moteurs d'usine à bloc compact de 3e et 4e générations. Le groupe courroie multifonction comprend tous les supports nécessaires et toute la quincaillerie, les poulies, le tendeur, l'alternateur, la pompe de servodirection, Compresseur A / C (le cas échéant) et courroie (s).

Il s'agit d'un ensemble complet offrant un groupe courroie multifonction d'entraînement des accessoires. Cet ensemble est adapté au système d'entraînement des accessoires du dernier modèle Corvette. Il utilise des supports et des composants conçus en usine, qui garantissent une qualité supérieure, et un tendeur de courroie d'usine qui maintient la bonne tension de fonctionnement.

Ces caractéristiques techniques constituent un supplément aux manuels d'entretien d'usine. Ces caractéristiques techniques ne sont pas destinées à remplacer les pratiques d'entretien complètes et détaillées expliquées dans les manuels de réparation d'usine.

Observer toutes les précautions et tous les avertissements en matière de sécurité présentés dans le Manuel d'entretien au moment d'installer ce groupe dans n'importe quel véhicule. Porter un protecteur pour la vue et des vêtements de protection appropriés. Soutenir fermement le véhicule avec des chandelles au moment de travailler sous le véhicule ou autour de celui-ci. Utiliser seulement les outils appropriés. Faire preuve d'extrême prudence lors de travaux avec des liquides ou des matériaux inflammables, corrosifs ou dangereux. Certaines procédures nécessitent l'utilisation d'un équipement spécial et des habiletés particulières. Si vous ne possédez pas la formation, l'expertise et les outils nécessaires pour effectuer toute partie de cette conversion en toute sécurité, ce travail devrait être réalisé par un professionnel.

Les renseignements contenus dans cette publication sont présentés sans aucune garantie. Tout risque encouru pendant l'utilisation de cette publication est entièrement assumé par l'utilisateur. La conception de composant spécial, les procédures mécaniques et les qualifications de chaque lecteur sont hors du contrôle de l'éditeur et c'est pourquoi il décline toute responsabilité afférente en lien avec l'utilisation des renseignements fournis dans cette publication.

Chevrolet, Chevy, l'emblème Chevrolet, General Motors et GM sont des marques déposées de General Motors.

TITLE	Corvette Accessory Drive Package Specifications	IR 05FE21	PART NO.	19421446	SHEET	5	OF	12
-------	--	-----------	----------	-----------------	-------	----------	----	-----------

ALL INFORMATION WITHIN ABOVE BORDER TO BE PRINTED EXACTLY AS SHOWN ON 8 1/2 x 11 WHITE 16 POUND BOND PAPER. PRINT ON BOTH SIDES, EXCLUDING TEMPLATES. TO BE UNITIZED IN ACCORDANCE WITH GM SPECIFICATIONS.	DATE	REVISION	AUTH
	05FE21	Initial Release - Blake Nye	N/A



	NUMÉRO DE PIÈCE	QUANTITÉ	DESCRIPTION	COUPLE DE SERRAGE	
1	12556447	1	GOUJON-10 X 1,5 X 127MM - OUTIL 7 MM	10 N.m	7,5 PI-LB
2	12569286	1	SUPPORT-COMPRESSEUR DE CLIMATISEUR		
3	11515768	3	BOULON-10 X 1,5 X 40 MM - OUTIL 15 MM	50 N.m	37 PI-LB
4	19418175	1	COMPRESSEUR DE CLIMATISEUR		
5	15709703	1	ÉCROU-10 X 1,5MM - OUTIL 15 MM	50 N.m	37 PI-LB
6	11588755	1	BOULON-10 X 1,5 X 115 MM - OUTIL 15 MM	50 N.m	37 PI-LB
7	12552922	1	BOULON-10 X 1,5 X 160 MM - OUTIL 15 MM	50 N.m	37 PI-LB
8	11516360	1	BOULON-10 X 1,5 X 90MM - OUTIL 15 MM	50 N.m	37 PI-LB
9	12595289	1	TENDEUR DE COURROIE DE COMPRESSEUR DE CLIMATISEUR	25 N.m	19 PI-LB
10	12636225	1	COURROIE DE COMPRESSEUR DE CLIMATISEUR (1040 MM - LONGUE)		
11	12555222	1	SUPPORT-RÉSERVOIR DE LIQUIDE DE SERVODIRECTION		
12	12578067	1	SUPPORT-ALTERNATEUR ET POMPE DE SERVODIRECTION		
13	11516357	3	BOULON-10 X 1,5 X 75 MM - OUTIL 15 MM	50 N.m	37 PI-LB
14	11588745	1	BOULON-10 X 1,5 X 65 MM - OUTIL 15 MM	50 N.m	37 PI-LB
15	25888970	1	ALTERNATEUR		
16	11588751	2	BOULON-10 X 1,5 X 95 MM - OUTIL 15 MM	50 N.m	37 PI-LB
17	84269501	1*	POMPE-SERVODIRECTION		
18	19421325	1*	POULIE-POMPE DE SERVODIRECTION		
19	12555693	1	RENFORT AVANT-POMPE DE SERVODIRECTION		
20	11515758	2	BOULON-8 X 1,25 X 30 MM - OUTIL 13 MM	20 N.m	15 PI-LB
21	15907878	1	FLEXIBLE-RÉSERVOIR DE LIQUIDE DE SERVODIRECTION AVEC PINCES		
22	26046502	1	RÉSERVOIR-LIQUIDE DE SERVODIRECTION		
23	10317982	1	BOUCHON-RÉSERVOIR DE LIQUIDE DE SERVODIRECTION		
24	11516697	2	BOULON-8 X 1,25 X 85 MM - OUTIL 13 MM	25 N.m	19 PI-LB
25	12569301	1	TENDEUR-COURROIE D'ENTRAÎNEMENT		
26	12568996	1	POULIE-TENDEUR DE COURROIE	50 N.m	37 PI-LB
27	12636226	1	COURROIE-POMPE À EAU / ALTERNATEUR / POMPE DE SERVODIRECTION		

*Préassemblé

TITLE **Corvette Accessory Drive Package Specifications** IR 05FE21 PART NO. **19421446** SHEET **6** OF **12**

ALL INFORMATION WITHIN ABOVE BORDER TO BE PRINTED EXACTLY AS SHOWN ON 8 1/2 x 11
WHITE 16 POUND BOND PAPER. PRINT ON BOTH SIDES, EXCLUDING TEMPLATES.

TO BE UNITIZED IN ACCORDANCE WITH GM SPECIFICATIONS.

DATE	REVISION	AUTH
05FE21	Initial Release - Blake Nye	N/A

Procédure d'installation :

La figure ci-dessous montre l'ensemble d'entraînement des accessoires posé sur une application à petit bloc normale. Se reporter à cette photo et aux photos suivantes pour faciliter la pose des différents composants inclus dans l'ensemble.

Pour les troupes sans climatiseur, sauter les étapes 1 à 4.

FIGURE 1



1. Poser le goujon, numéro de pièce (12556447), comme sur la figure 2 ci-dessous :

FIGURE 2



2. Fixer le support (12569286) de compresseur de climatiseur au moteur avec le boulon (11515768). Orienter le support de la façon indiquée à la figure 3 ci-dessous :

FIGURE 3

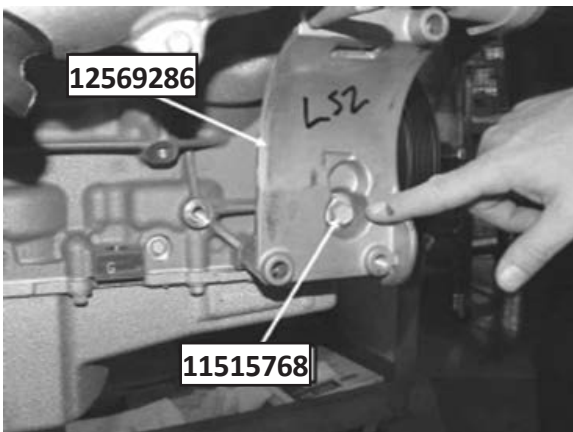

3. Poser le compresseur de climatiseur (19418175) avec l'écrou (15709703) et les boulons (11516360), (11588755) et (12552922) selon la figure 4 ci-dessous :

FIGURE 4

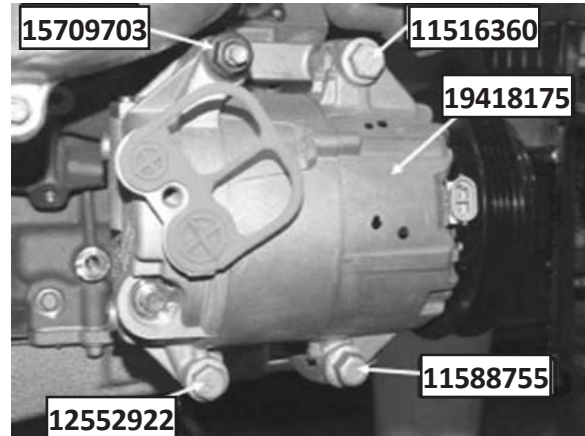

4. Poser le tendeur de courroie (12595289) et la courroie (12636225) selon la figure 5 ci-dessous :

FIGURE 5

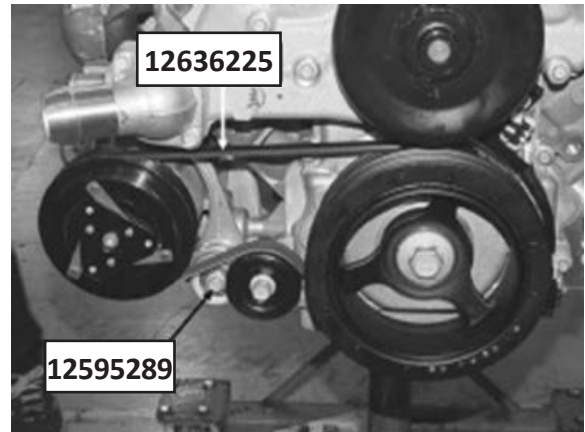

5. Poser le support d'alternateur/servodirection (12578067) et le support de servodirection (12555222) avec trois boulons (11516357) et un boulon (11588745) conformément à la figure 6 ci-dessous :

FIGURE 6

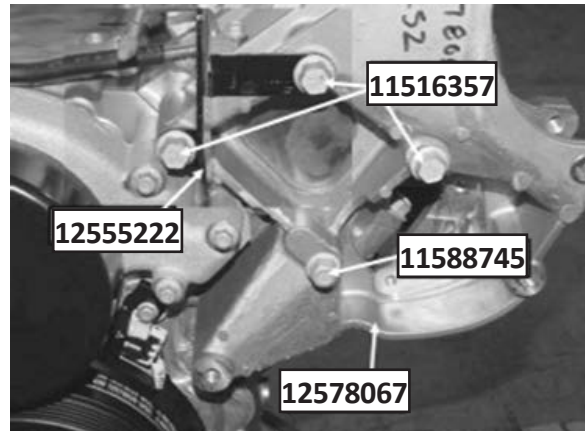

DATE	REVISION	AUTH
05FE21	Initial Release - Blake Nye	N/A

6. La pompe (84269501) et la poulie de servodirection (19421325) sont préassemblées. Poser le support de servodirection (12555693) avec le boulon (11515758), selon la figure 7 ci-dessous. Poser le flexible de servodirection (15907878), le réservoir de servodirection (26046502) et le bouchon du réservoir de servodirection (10317982) sur la pompe, conformément à la figure 7 ci-dessous :

FIGURE 7

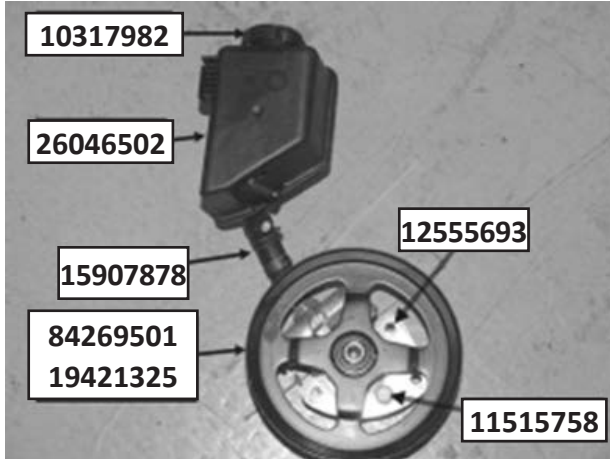

7. Poser les composants de servodirection sur le support d'alternateur/ servodirection avec les 2 boulons (11516697) et le boulon (11515758), conformément à la figure 8 ci-dessous :

FIGURE 8

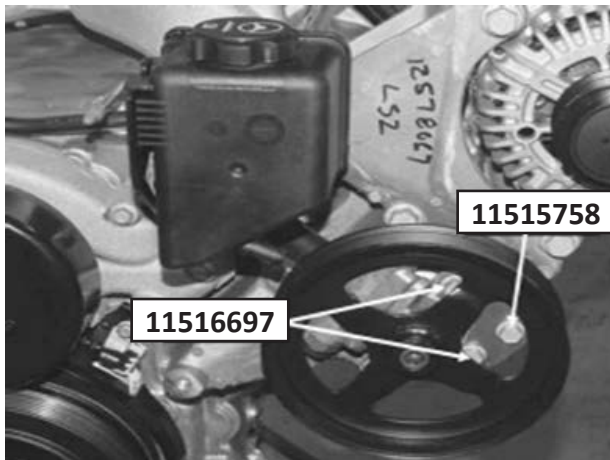

8. Poser l'alternateur (15841234) avec les 2 boulons (11588751), conformément à la figure 9 ci-dessous :

FIGURE 9

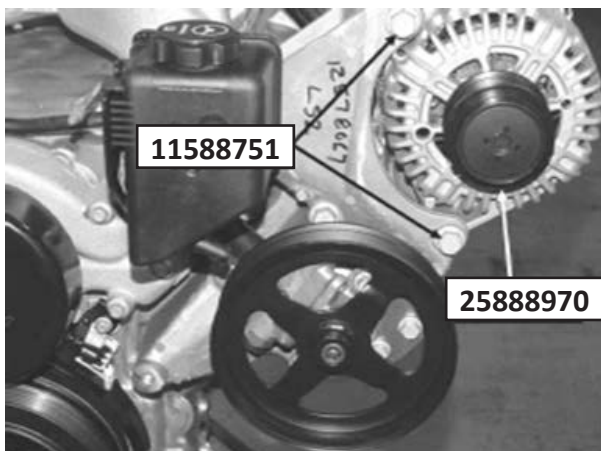

9. Poser la poulie guide de courroie (12568996), conformément à la figure 10 ci-dessous :

FIGURE 10

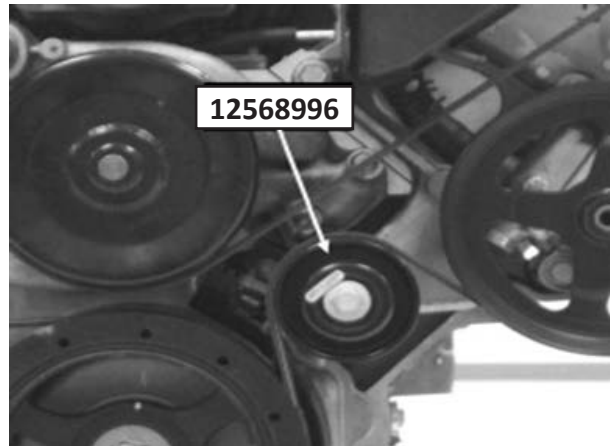

10. Poser le galet tendeur de courroie (12569301) avec les 2 boulons (11515768), conformément à la figure 11 ci-dessous :

FIGURE 11

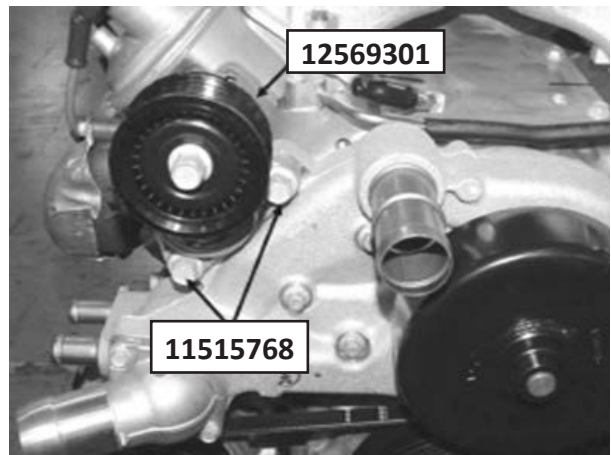

11. Poser la courroie (12636226) conformément à la figure 1.

DATE	REVISION	AUTH
05FE21	Initial Release - Blake Nye	N/A



Especificaciones de paquete de transmisión auxiliar Corvette

Número de parte de paquete 19421444 = Con aire acondicionado

Número de parte de paquete 19421445 = Sin aire acondicionado

Gracias por elegir Chevrolet Performance como su fuente de alto desempeño. Chevrolet Performance está comprometido a proporcionar tecnología de desempeño comprobada e innovadora que en realidad... sea más que sólo potencia. Las partes de Chevrolet Performance están diseñadas, desarrolladas y probadas para exceder sus expectativas de ajuste y función. Por favor consulte nuestro catálogo respecto al Centro Autorizado de Chevrolet Performance más cercano a usted o visite nuestra página en Internet www.chevroletperformance.com.

Esta publicación proporciona información general sobre la instalación de un paquete de transmisión auxiliar de banda serpentina de Chevrolet Performance (paquete de banda serpentina). Por favor lea esta publicación completa antes de comenzar el trabajo. Además, por favor verifique que todos los componentes indicados a continuación estén incluidos en el juego.

La siguiente información se divide en las siguientes secciones: contenido de paquete, instrucciones de instalación.

El paquete de banda serpentina incorpora tecnología moderna en un paquete que se puede instalar en la mayoría de los motores de Generación 3-4 de bloque pequeño de fábrica. El paquete de banda serpentina incluye todos los soportes y hardware necesarios, poleas, tensor, alternador, bomba de dirección hidráulica, Compresor de A / C (si corresponde) y correa (s).

Este paquete está diseñado para proveer un paquete de transmisión auxiliar de banda serpentina completo. Este juego se basa en el sistema de transmisión auxiliar del último modelo de Corvette. Utiliza soportes y componentes diseñados en fábrica para asegurar la alta calidad así como el tensor de banda de fábrica para mantener la tensión adecuada de la banda durante la operación.

Se pretende que estas especificaciones sean un complemento para los manuales de servicio de fábrica. No se pretende que estas especificaciones reemplace las prácticas de servicio completas y detalladas explicadas en los manuales de servicio de fábrica.

Observe todas las precauciones de seguridad y advertencias de los manuales de servicio durante la instalación de este paquete en cualquier vehículo. Utilice protección para los ojos y ropa de protección adecuada. Soporte el vehículo firmemente con los puntales hidráulicos cuando trabaje bajo o alrededor de éste. Sólo use las herramientas adecuadas. Tenga mucha precaución cuando trabaje con líquidos y materiales inflamables, corrosivos y peligrosos. Algunos procedimientos requieren equipo y habilidades especiales. Si no tiene la capacitación, experiencia, y herramientas apropiadas para realizar cualquier parte de esta conversión con seguridad, este trabajo debe ser realizado por un profesional.

La información contenida en esta publicación se presenta sin ninguna garantía. El usuario asume completamente todo el riesgo por su uso. El diseño de componentes específicos, los procedimientos mecánicos, y las calificaciones de los lectores están más allá del control del editor, y por lo tanto el editor declina cualquier responsabilidad incurrida en conexión con el uso de la información provista en esta publicación.

Chevrolet, Chevy, el Emblema de Corbatín Chevrolet, General Motors, y GM son marcas comerciales registradas de General Motors Corporation.

TITLE Corvette Accessory Drive Package Specifications	IR 05FE21	PART NO. 19421446	SHEET 9 OF 12
--	------------------	--------------------------	-----------------------------

ALL INFORMATION WITHIN ABOVE BORDER TO BE PRINTED EXACTLY AS SHOWN ON 8 1/2 x 11 WHITE 16 POUND BOND PAPER. PRINT ON BOTH SIDES, EXCLUDING TEMPLATES. TO BE INITIALIZED IN ACCORDANCE WITH GM SPECIFICATIONS.	DATE	REVISION	AUTH
	05FE21	Initial Release - Blake Nye	N/A



	NÚMERO DE PIEZA	CANT.	DESCRIPCIÓN	PAR DE APRIETE	
1	12556447	1	PERNO-10X1.5X127MM - DESTORNILLADOR DE 7MM	10 N·m	7.5 PIES-LB
2	12569286	1	SOPORTE - COMPRESOR DE AIRE ACONDICIONADO		
3	11515768	3	PERNO-10X1.5X40MM - DESTORNILLADOR DE 15MM	50 N·m	37 PIES-LB
4	19418175	1	COMPRESOR-AIRE ACONDICIONADO		
5	15709703	1	TUERCA-10X1.5MM - DESTORNILLADOR DE 15MM	50 N·m	37 PIES-LB
6	11588755	1	PERNO-10X1.5X115MM - DESTORNILLADOR DE 15MM	50 N·m	37 PIES-LB
7	12552922	1	PERNO-10X1.5X160MM - DESTORNILLADOR DE 15MM	50 N·m	37 PIES-LB
8	11516360	1	PERNO-10X1.5X90MM - DESTORNILLADOR DE 15MM	50 N·m	37 PIES-LB
9	12595289	1	TENSOR-PERNO DE COMPRESOR DE AIRE ACONDICIONADO	25 N·m	19 PIES-LB
10	12636225	1	BANDA-COMPRESOR DE AIRE ACONDICIONADO (1040MM - LARGO)		
11	12555222	1	SOPORTE-DEPÓSITO DEL FLUIDO DE LA DIRECCIÓN HIDRÁULICA		
12	12578067	1	SOPORTE-GENERADOR Y BOMBA DE DIRECCIÓN HIDRÁULICA		
13	11516357	3	PERNO-10X1.5X75MM - DESTORNILLADOR DE 15MM	50 N·m	37 PIES-LB
14	11588745	1	PERNO-10X1.5X65MM - DESTORNILLADOR DE 15MM	50 N·m	37 PIES-LB
15	25888970	1	GENERADOR		
16	11588751	2	PERNO-10X1.5X95MM - DESTORNILLADOR DE 15MM	50 N·m	37 PIES-LB
17	84269501	1*	BOMBA-DIRECCIÓN HIDRÁULICA		
18	19421325	1*	POLEA-BOMBA DE DIRECCIÓN HIDRÁULICA		
19	12555693	1	ABRAZADERA-BOMBA DELANTERA DE DIRECCIÓN HIDRÁULICA		
20	11515758	2	PERNO-8X1.25X30MM - DESTORNILLADOR DE 13MM	20 N·m	15 PIES-LB
21	15907878	1	MANGUERA-RECIPIENTE DE FLUIDO DE DIRECCIÓN HIDRÁULICA CON ABRAZADERAS		
22	26046502	1	RECIPIENTE-FLUIDO DE DIRECCIÓN HIDRÁULICA		
23	10317982	1	TAPA-DEPÓSITO DEL FLUIDO DE LA DIRECCIÓN HIDRÁULICA		
24	11516697	2	PERNO-8X1.25X85MM - DESTORNILLADOR DE 13MM	25 N·m	19 PIES-LB
25	12569301	1	TENSOR-BANDA DE TRANSMISIÓN		
26	12568996	1	POLEA-BANDA INTERMEDIA	50 N·m	37 PIES-LB
27	12636226	1	BANDA-BOMBA DE AGUA/GENERADOR/ BOMBA DE DIRECCIÓN HIDRÁULICA		

*Pre-ensamblado

Procedimiento de instalación:

La siguiente figura muestra el paquete de transmisión auxiliar instalado en una aplicación típica de bloque pequeño. Consulte esta ilustración y las siguientes respecto a aclaraciones durante la instalación de los varios componentes incluidos en este paquete.

Para el juego sin aire acondicionado omita los pasos 1 a 4.

FIGURA 1



1. Instale el perno, número de parte (12556447) conforme la Figura 2 siguiente:

FIGURA 2



2. Conecte el soporte del compresor de aire acondicionado (A/C) (12569286) al motor con el perno (11515768). Oriente el soporte como se muestra en la Figura 3 a continuación:

FIGURA 3

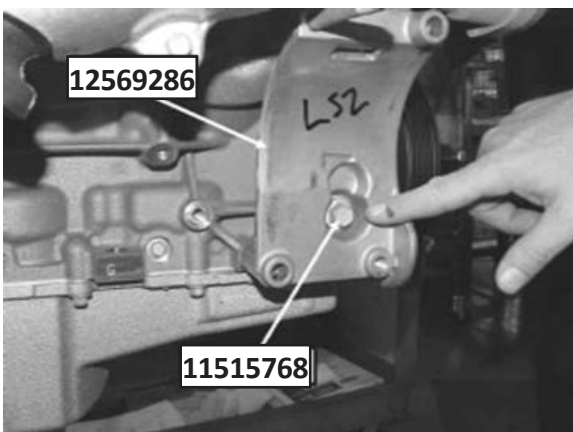

3. Instale el compresor de aire acondicionado (A/C) (19418175) con la tuerca (15709703) y los pernos (11516360), (11588755) y (12552922) conforme a la Figura 4 siguiente:

FIGURA 4

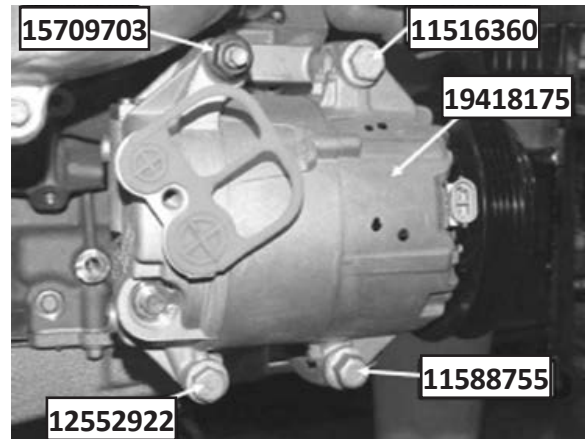

4. Instale el tensor de banda de aire acondicionado (A/C) (12595289) y la banda (12636225) conforme a la Figura 5 siguiente:

FIGURA 5

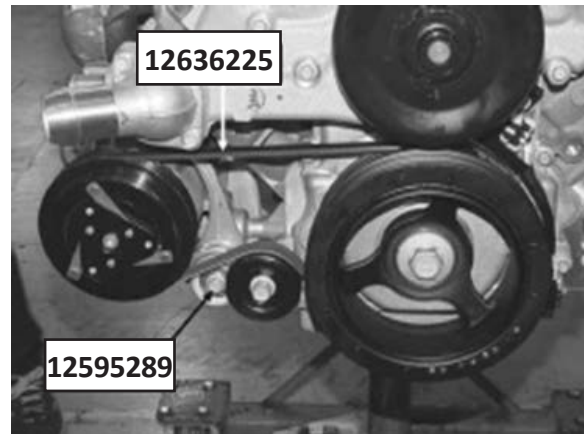

5. Instale el soporte del generador/dirección (12578067) y el soporte de la dirección hidráulica (12555222) con 3 pernos (11516357) y el perno (11588745) conforme a la Figura 6 siguiente:

FIGURA 6

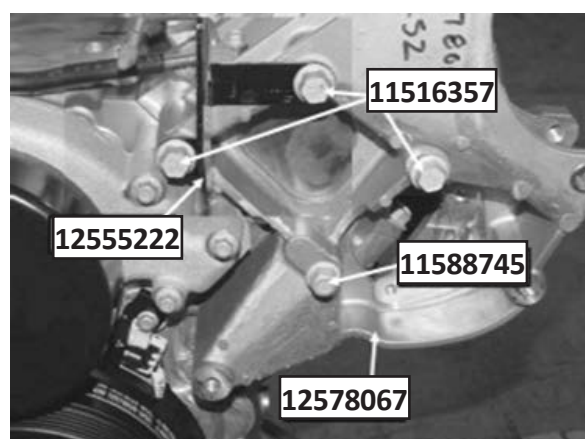

6. La bomba de dirección hidráulica (84269501) y la polea (19421325) vienen pre-ensamblados. Instale el soporte de la dirección hidráulica usando (12555693) con el perno (11515758) conforme a la Figura 7 siguiente. Instale la manguera de la dirección hidráulica (15907878), el depósito de la dirección hidráulica (26046502), y la tapa del depósito de la dirección hidráulica (10317982) a la bomba conforme a la Figura 7 siguiente:

FIGURA 7

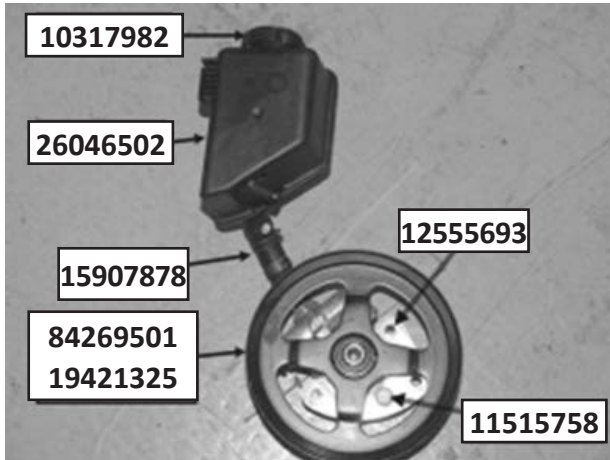

7. Instale los componentes de la dirección hidráulica al soporte del generador/dirección hidráulica con 2 pernos (11516697) y el perno (11515758) conforme a la Figura 8 siguiente:

FIGURA 8

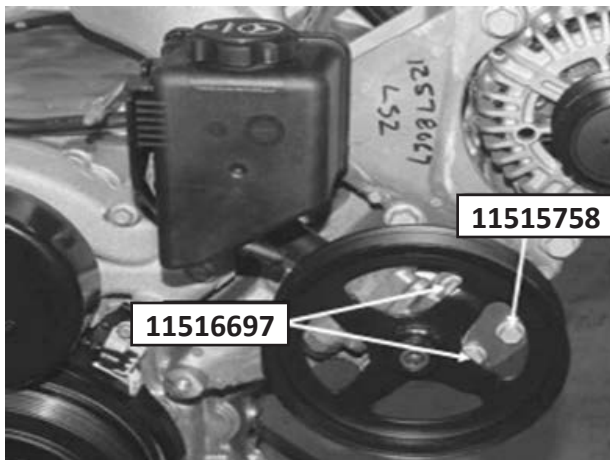

8. Instale el generador (15841234) usando los 2 pernos (11588751) conforme a la Figura 9 siguiente:

FIGURA 9

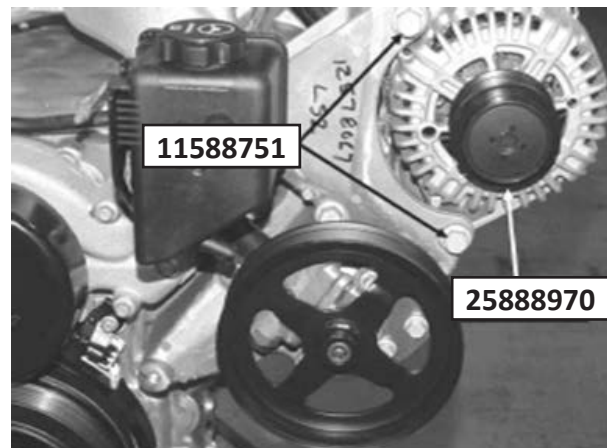

9. Instale la polea intermedia de la banda (12568996) conforme a la Figura 10 siguiente:

FIGURA 10

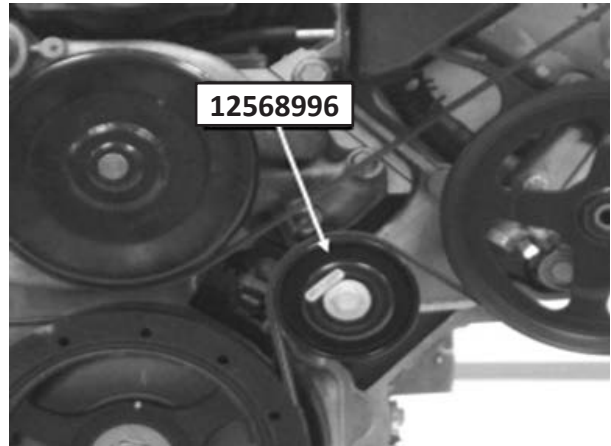

10. Instale la polea del tensor de la banda (12569301) con los 2 pernos (11515768) conforme a la Figura 11 siguiente:

FIGURA 11

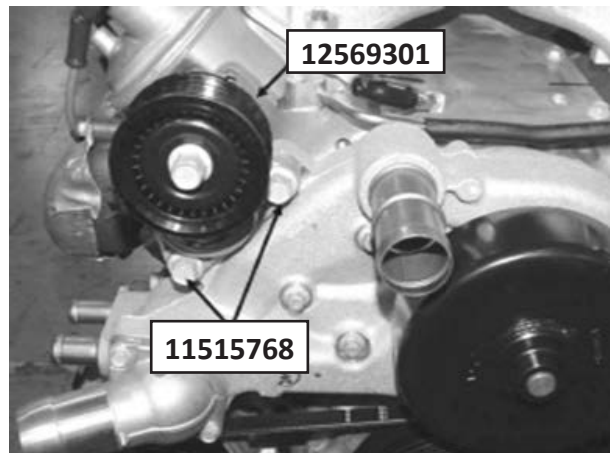

11. Instale la banda (12636226) conforme a la Figura 1.

DATE	REVISION	AUTH
05FE21	Initial Release - Blake Nye	N/A